

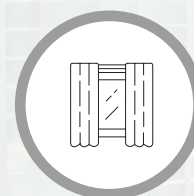

ROZSUWANIE  
JEDNOSTRONNE



ROZSUWANIE  
DWUSTRONNE

## FOREST FMS ELEMENTY DO SYSTEMU WAVE Instrukcja

Zeskanuj i zobacz instrukcję video



THE WORLD  
BEHIND  
YOUR  
CURTAINS

ROZSUWANIE JEDNOSTRONNE

ROZSUWANIE DWUSTRONNE

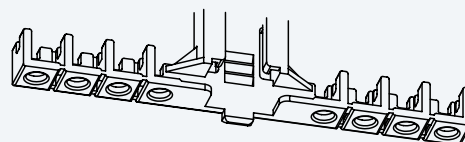
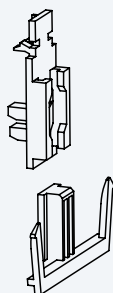
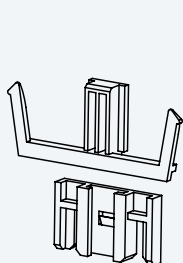

**WAVE UCHWYT DO  
TAŚMY MONTOWANY  
DO MOCOWANIA  
SILNIKA**

dla rozsuwania  
jednostronnego  
i dwustronnego

**WAVE UCHWYT DO  
TAŚMY MONTOWANY  
NA ZBŁOCZU**

dla rozsuwania dwus-  
tronnego

**WAVE RAMIĘ  
REGULOWANE**

dla rozsuwania  
jednostronnego  
i dwustronnego

**Pozycja:**

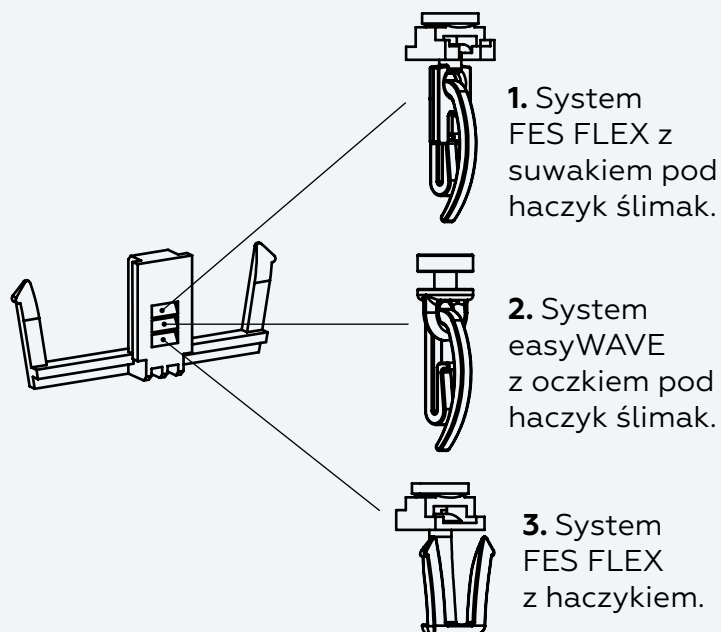
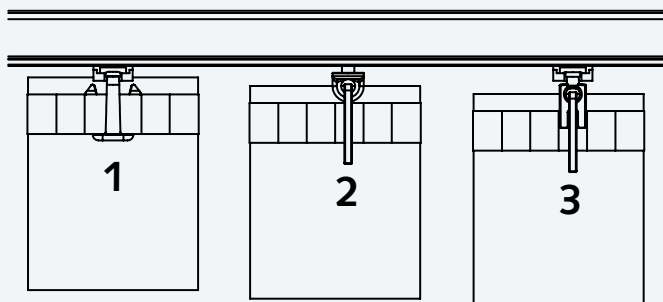

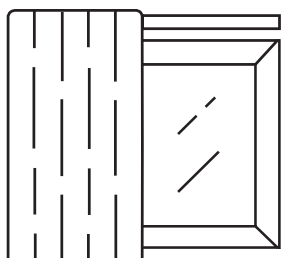

ROZSUWANIE JEDNOSTRONNE

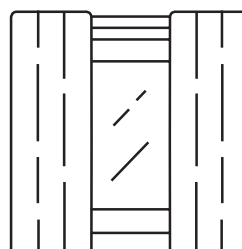

ROZSUWANIE DWUSTRONNE



ZAMOCUJ RAMIĘ, REGULOWANE

DO PODSTAWY RAMIENIA

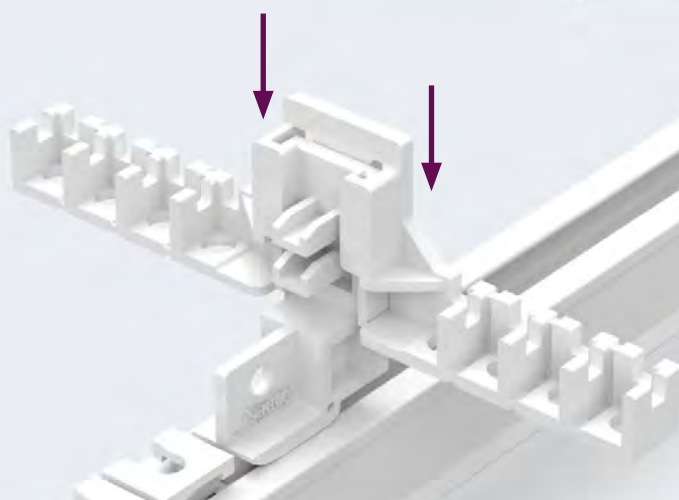

USTAW WYSOKOŚĆ RAMIENIA

WYBIERAJĄC JEDNĄ Z TRZECH POZYCJI (USŁYSZYSZ KLIK)

- 1
- 2
- 3**

ŚCIŚNIJ I WYBIERZ  
POZYCJĘ

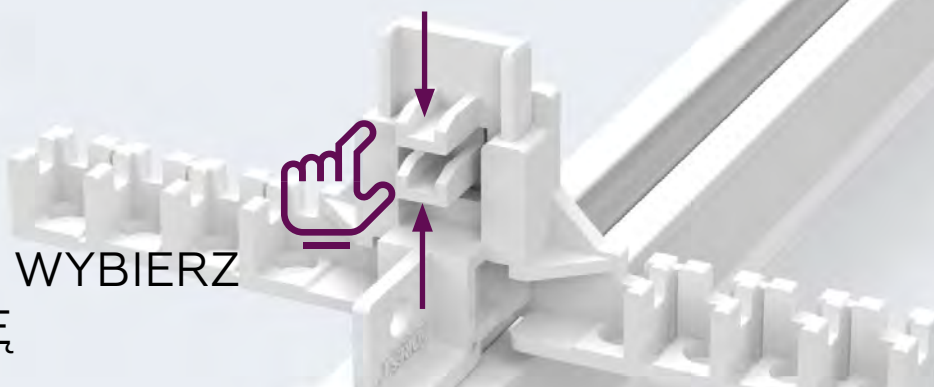

## USTAW SZEROKOŚĆ

WYKONAJ MAŁE NACIĘCIE W RAMIENIU I DELIKATNIE WYŁAM KOSTKĘ

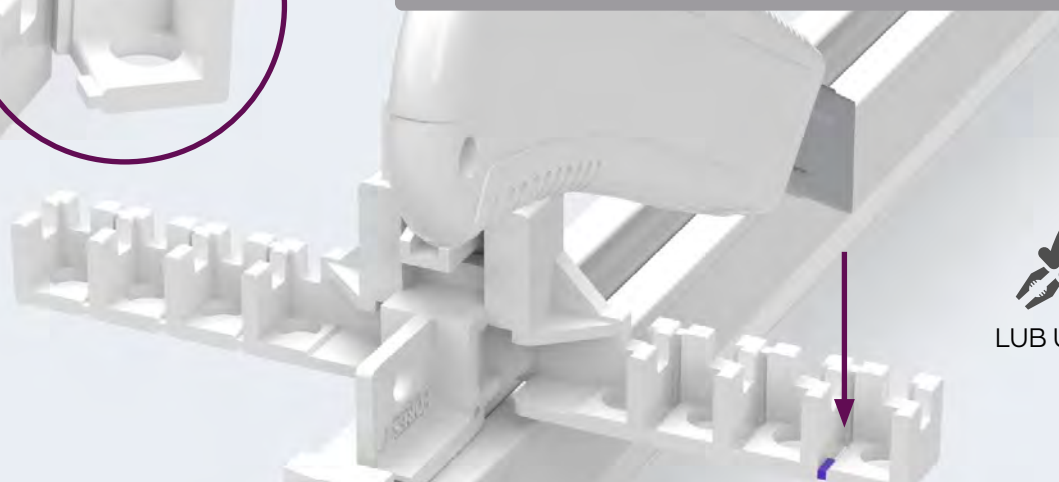

LUB UŻYJ NARZĘDZIA



ROZSUWANIE JEDNOSTRONNE

KONTYNUUJ

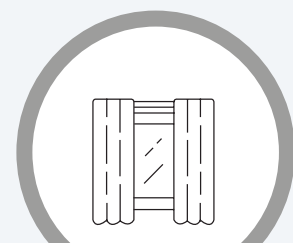

ROZSUWANIE DWUSTRONNE

PRZEJDŹ DO STRONY NR 6

## ZAMONTUJ NAPĘD

ZABEZPIECZ MOCOWANIE SILNIKA, PRZESUŃ PIN



Nie zapomnij!



"OBRÓĆ FOREST SHUTTLE DO  
NORMALNEJ POZYCJI"

**USTAW WYSOKOŚĆ**

WYBIERAJĄC JEDNĄ Z TRZECH POZYCJI (USŁYSZYSZ KLIK)

1  
2  
3 ▼

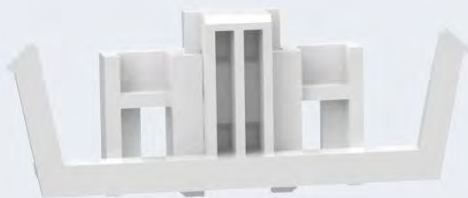

**ZAKOŃCZ, MONTUJĄC UCHWYT TAŚMY WAVE**

DO MOCOWANIA SILNIKA



"MONTAŻ ROZSUWANIA  
JEDNOSTRONNEGO JEST JUŻ  
GOTOWY!"

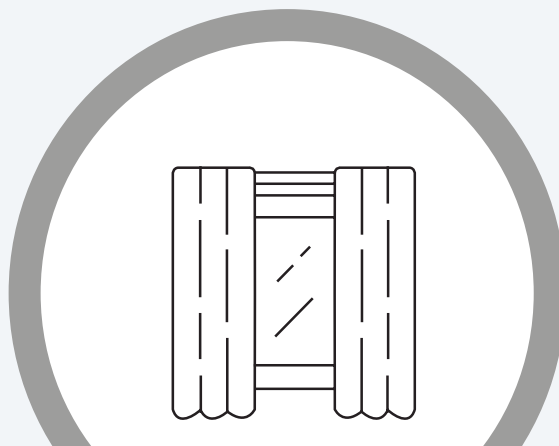

KURTYNA

ODBLOKUJ I PRZESUŃ ŚRUBĘ

RAZEM Z SUWAKAMI W SZYNIĘ

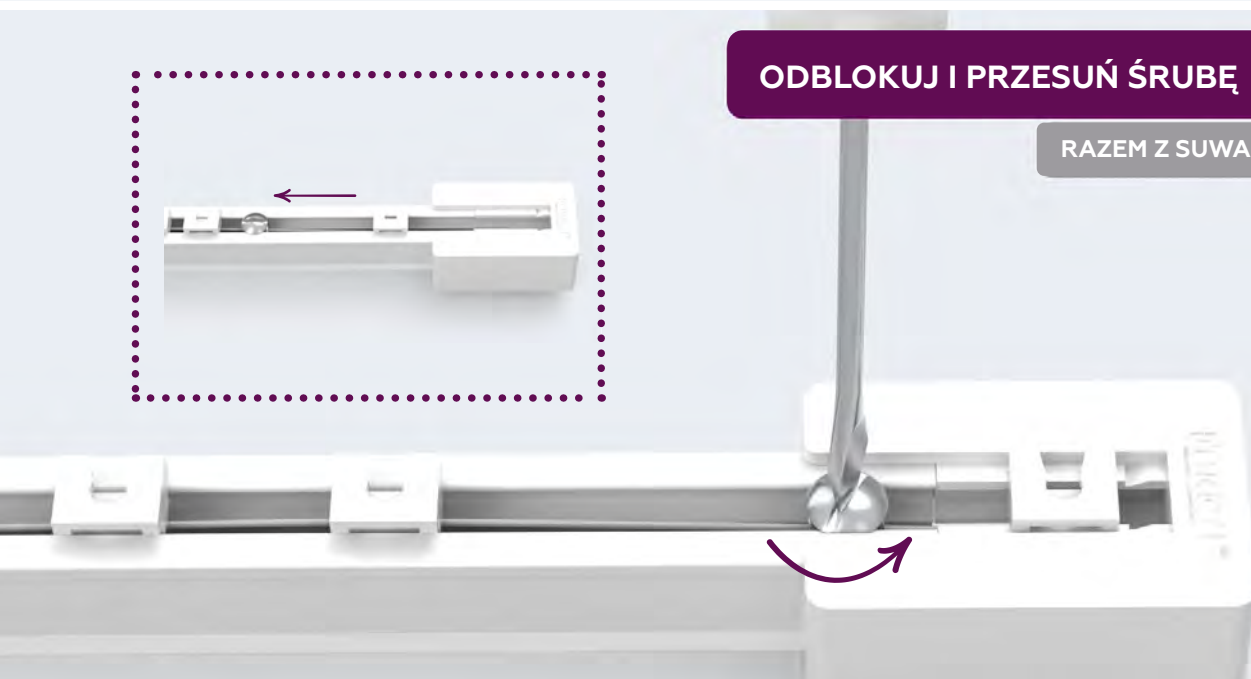
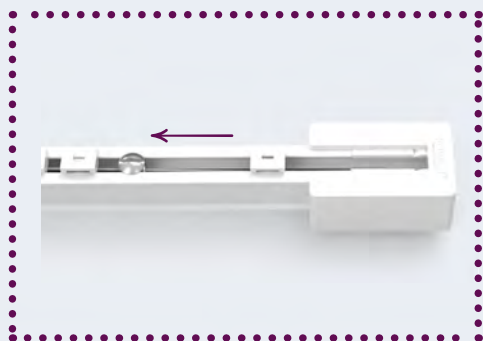

1

2 Obróć

WSUŃ UCHWYT DO TAŚMY W SZYNE (1)

OBROĆ (2) I PRZESUŃ (3) W KIERUNKU ZBLOCZA (4)



3

4

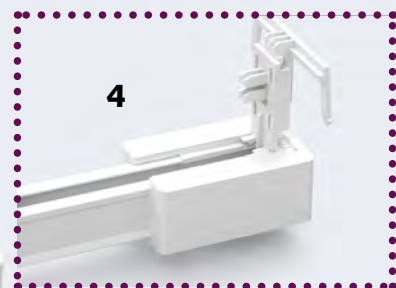

**WSUŃ Z POWROTEM SUWAKI ORAZ ŚRUBĘ**

PRZEKRĘĆ, ABY ZABLOKOWAĆ

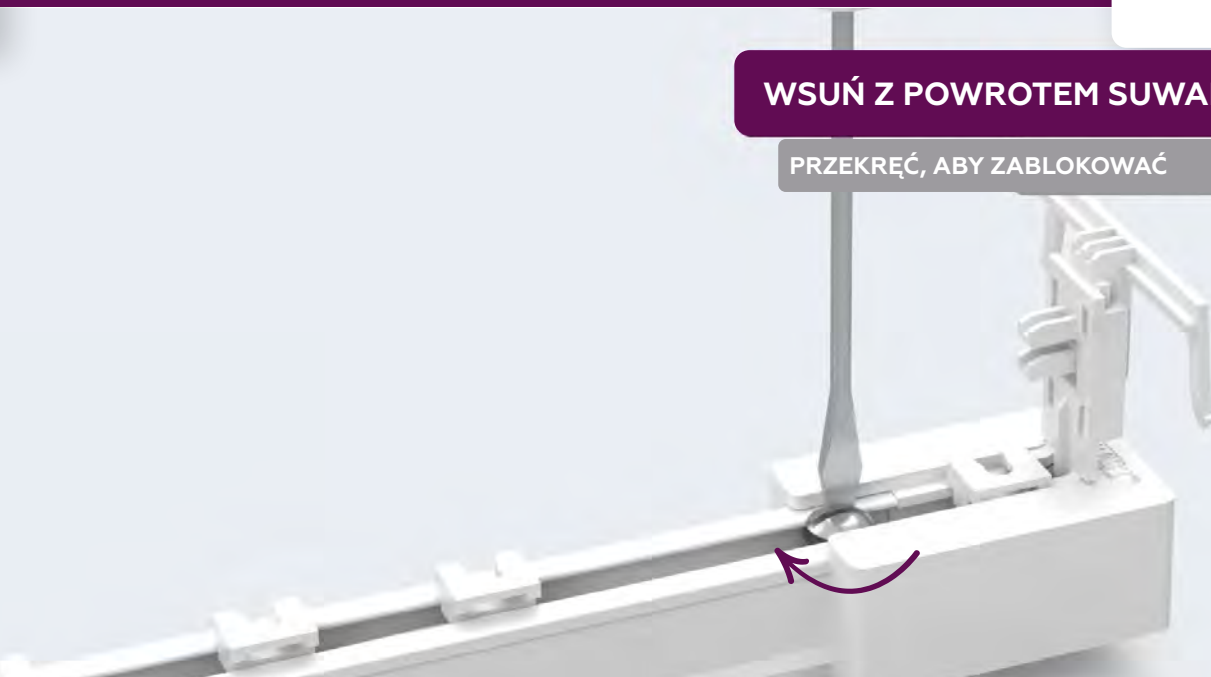

**USTAW WYSOKOŚĆ**

WYBIERAJĄC JEDNĄ Z TRZECH POZYCJI (USŁYSZYSZ KLIK)

1  
2  
3



**ZAMONTUJ NAPĘD**

I ZABEZPIECZ, PRZESUŃ PIN



"OBRÓĆ FOREST SHUTTLE DO  
NORMALNEJ POZYCJI"

**WEŹ DRUGI UCHWYT DO TAŚMY**

I USTAW WYSOKOŚĆ

1  
2  
3



**ZAKOŃCZ, MONTUJĄC UCHYT TAŚMY WAVE**

DO MOCOWANIA SILNIKA



"MONTAŻ ROZSUWANIA  
DWUSTRONNEGO JEST JUŻ GOTOWY!"

